

Dell™ 1907FPフラットパネルカラーモニターユーザーズガイド

モニターについて

[正面図](#)

[後方図](#)

[側面図](#)

[底面図](#)

[モニター仕様](#)

[モニターの手入れ](#)

調整可能モニター・スタンドを使う

[スタンドを取り付ける](#)

[ケーブルを調整する](#)

[傾き、旋回および垂直拡張を使う](#)

[スタンドを取り外す](#)

モニターを設定する

[モニターを接続する](#)

[正面パネルボタンを使う](#)

[OSDを使う](#)

[最適解像度を設定する](#)

[Dellサウンドバー \(オプション\) を使う](#)

モニターを回転させる

[モニターの回転を変更する](#)

[オペレーティングシステムにて回転の設定をする](#)

問題を解決する

[モニターのトラブルシューティング](#)

[全般問題](#)

[製品別の問題](#)

[USB問題](#)

[サウンドバーに関するトラブルシューティング](#)

付録

[FCC特定情報](#)

[安全情報](#)

[Dellに問い合わせ](#)

[モニター設定ガイド](#)

注、注記および注意

 **注意：** 注は、コンピュータをよりよく使いこなすための重要な情報を表します。

 **注記：** モニタが正常に作動しない場合、特に異常な音や臭いが発生する場合は、ただちに電源プラグを抜いて、デルテクニカルサポートに連絡してください。

 **注意：** 注意は、材質破損、身体の怪我、または死につながる可能性を示します。

本文書中の情報は、通知することなく変更することがあります。

© 2006 Dell Inc. 複製を禁ず。

Dell社の書面による許可なしには、いかなる方法による複製も 厳禁します。

本テキストで使用した商標 *Dell*、*DELL* ロゴ、*Inspiron*、*Dell Precision*、*Dimension*、*OptiPlex*、*Latitude*、*PowerEdge*、*PowerVault*、*PowerApp* および *Dell OpenManage* は、Dell社の商標です。*Microsoft*、*Windows*、および *Windows NT*は、マイクロソフト社の登録商標です。*Adobe*はAdobe Systems社の商標で、一部の管轄区域で登録されていることがあります。*ENERGY STAR*は、米国環境保護省の登録商標です。*ENERGY STAR* パートナーとして、DELL社は、本製品がエネルギー効率に関して、*ENERGY STAR* ガイドラインに対応することを確認しました。

マークおよび名称を請求する団体またはその製品を参照するために、本文書中で、その他の商標および商号を使うことがあります。Dell社は、自社以外の商標および商号の所有権を放棄します。

Model 1907FP

二月 2006 Rev. A01

[目次ページに戻る](#)

モニターについて

Dell™ 1907FPフラットパネルカラーモニターユーザーズガイド

- [正面図](#)
- [後方図](#)
- [底面図](#)
- [側面図](#)
- [モニター仕様](#)
- [モニターの手入れ](#)

正面図

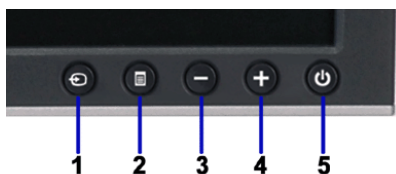

1.	入力選択
2.	OSDメニュー/選択ボタン
3.	下ボタン
4.	上ボタン
5.	電源ボタン（電源ライトインジケータ付き）

後方図

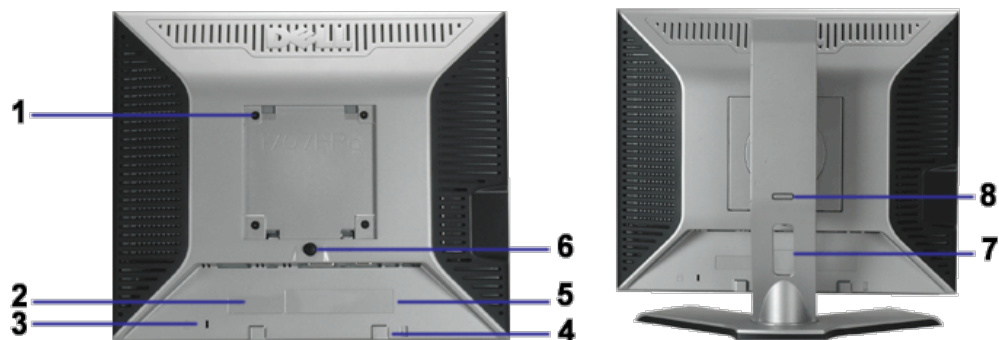

1	VESA取付ホール(100mm) (取り付けたベースプレートの背面)	これを使って、モニターを取り付けます。
2	バーコード・シリアル番号ラベル	Dellのテクニカルサービスに問い合わせが必要な場合は、このラベルを参照してください。
3	セキュリティ・ロック・スロット	スロットのあるセキュリティ・ロックを使用して、モニターを固定します。
4	Dellサウンドバー取付ブラケット	オプションのDellサウンドバーを取り付けます。
5	規制定格ラベル	規制承認を表示します。
6	スタンド取外しボタン	押して、スタンドを取り外します
7	ケーブル・ホルダー	ケーブルをホルダーに入れて、ケーブルの操作をやすくします。
8	ロックダウン/取外しボタン	モニターを下方に押し、ボタンを押して、モニターのロックを解除します。次に、モニターを必要な高さまで持ち上げます。

底面図

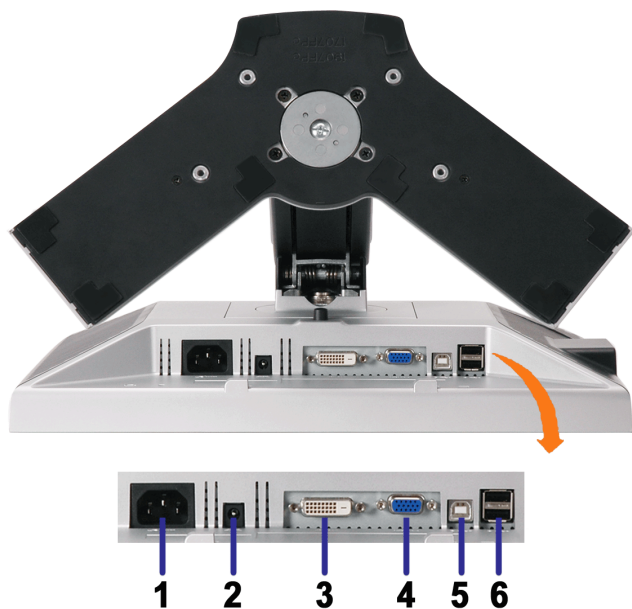

1	電源コネクタ	電源ケーブルを挿入します。
2	Dellサウンドバー電源コネクタ	サウンドバー用電源コード (オプション) を接続します。
3	DVIコネクタ	コンピュータをDVIケーブルに接続します。
4	VGAコネクタ	コンピュータをVGAケーブルに接続します。
5	USBアップストリーム・コネクタ	モニターに接続されたUSBケーブルをモニターとコンピュータに接続します。このケーブルを接続すると、モニターの側面および底面にあるUSBコネクタを使用することができます。
6	USBコネクタ	USBデバイスを接続する。

注意: このコネクタは、コンピュータおよびモニター上のUSBアップストリーム・コネクタ上にUSBケーブルを接続した後でのみ使用できます。

側面図

USBコネクタ (ダウンストリーム)

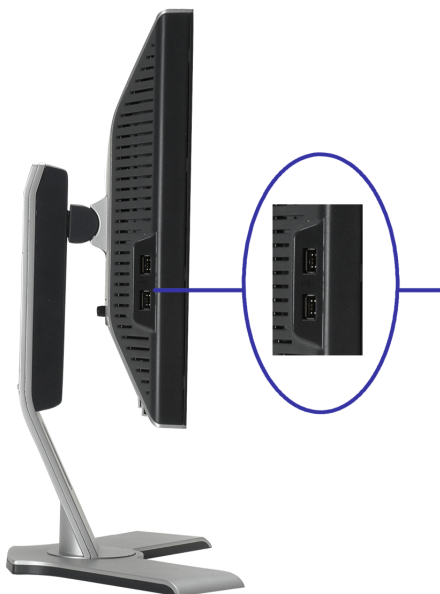

左側面



右側面

モニター仕様

電源管理モード

VESA DPMTM 準拠ディスプレイ・カードまたはPC上でインストールしたソフトウェアを使った場合、モニターは、未使用時に、自動的に電源消費の省力を行います。これを、「電源セーブモード」と呼びます。キーボード、マウスまたはその他入力デバイスからの入力をコンピュータが検出すると、モニターが自動的に「立ち上がり」ます。次の表は、この自動電源セーブ機能の電源消費と信号を表したものです：

VESA モード	水平同期	垂直同期	ビデオ	電源インジケータ	電源消費
通常運転 (DellサウンドバーおよびUSBが有効になっている場合)	有効	有効	有効	緑	75W (最大)
通常運転	有効	有効	有効	緑	32W (一般)
無効モード	無効	無効	空白	黄色	2W以下
スイッチを切る	-	-	-	オフ	1W以下

 注意：OSDは、「通常運転」モードでのみ機能します。無効モードで [メニュー] または [プラス] ボタンを押した場合に、次のメッセージのうち1つが表示されます。

1. アナログ入力
省電力モードになっています
コンピュータの電源 ボタンまたはキーボードのキーを押すか
マウスを動かしてください

または

2. デジタル入力
省電力モードになっています
コンピュータの電源 ボタンまたはキーボードのキーを押すか
マウスを動かしてください

コンピュータを有効にして、モニターを「立ち上げ」、OSDにアクセスします。

本モニターは、ENERGY STAR®-準拠で、TCO '99 / TCO '03 電源と互換性があります。



* オフモードでのゼロ電源消費は、モニターからのメインケーブルを外してはじめて、有効になります。

ピン割当

15-pin D-Sub コネクタ

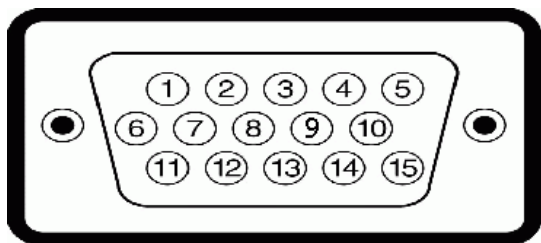

ピン数	15 - Pin側面信号ケーブルのモニター側面
1	ビデオ - 赤
2	ビデオ - 緑
3	ビデオ - 青
4	GND
5	自己診断テスト
6	GND-R
7	GND-G
8	GND-B
9	DDC +5V
10	GND-同期
11	GND
12	DDCデータ
13	H-同期
14	V-同期
15	DDCクロック

24Pin デジタルのみDVI コネクタ

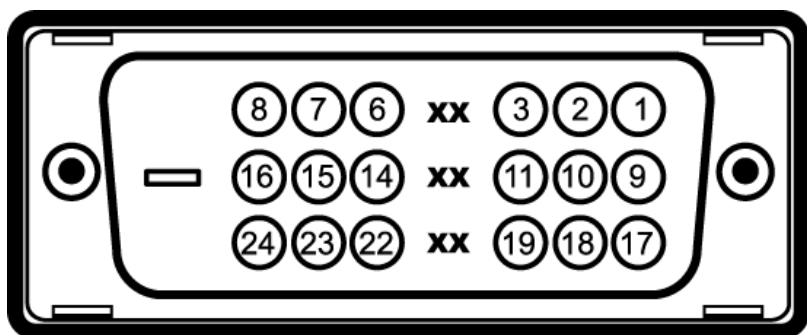

注意： Pin1は、上部右にあります。

ピン	信号割当	ピン	信号割当	ピン	信号割当
1	T.M.D.S. データ2-	9	T.M.D.S. データ1-	17	T.M.D.S. データ0-
2	T.M.D.S. データ2+	10	T.M.D.S. データ1+	18	T.M.D.S. データ0+
3	T.M.D.S. データ2シールド	11	T.M.D.S. データ1シールド	19	T.M.D.S. データ0シールド
4	ピンなし	12	ピンなし	20	ピンなし
5	ピンなし	13	ピンなし	21	ピンなし
6	DDCクロック	14	+5V電源	22	T.M.D.S. クロックシールド
7	DDCデータ	15	アース (+5V用)	23	T.M.D.S. クロック+
8	接続なし	16	ホットプラグ検出	24	T.M.D.S. クロック-

ユニバーサル・シリアルバス (USB) インターフェース

このモニターは、高速認定USB2.0インターフェースをサポートしています。

	データ率	電源消費
高速	480Mbps	2.5W (最大、各ポート)
全速度	12Mbps	2.5W (最大、各ポート)



低速度	1.5Mbps	2.5W (最大、各ポート)

USBポート：

- 1アップストリーム - 後方
- 4ダウンストリーム - 後方に2つ、左側面に2つ



注意： **USB2.0**機能には、**2.0**対応コンピュータが必要です。



注意： モニターの**USB**インターフェースは、モニターの電源がオンになっている場合（あるいは電源セーブモードで）のみ作動します。 モニターをオフして、もう一度オンすることで、**USB**インターフェースを再度数え、付属の周辺機器が数秒後、通常機能に回復させます。

プラグ・アンド・プレイ機能

プラグ・アンド・プレイ互換システムで、モニターをインストールすることができます。 モニターがディスプレイ・データ・チャンネル（DDC）プロトコルを使って、コンピュータシステムに拡張ディスプレイ特定データ（EDID）を自動的に提供するため、システムが、自己設定により、モニター設定を最適化します。 必要な場合、ユーザが、異なる設定を選択できますが、ほとんどの場合は、モニターは自動的にインストールします。

全般

モデル番号 1907FP

フラットパネル

スクリーン・タイプ	有効マトリックス - TFT LCD
画面寸法	19インチ（19インチ表示可能画像サイズ）
事前設定ディスプレイ領域：	
水平	376 mm (14.8 インチ)
垂直	301 mm (11.9 インチ)
ピクセル・ピッチ	0.294 mm
表示角度	130°(垂直) タイプ、 140°(水平) タイプ
ルミネンス出力	300 CD/m ² (タイプ)
コントラスト比	700 ~ 1 (タイプ)
面板コーティング	ハードコーティング3Hでの遮光
バックライト	CCFL (4) エッジライト・システム
応答時間	8ms一般

解像度

水平走査幅	30KHz~81HK z（自動）
垂直走査幅	56Hz~76Hz（自動）
事前設定の最適解像度	60Hzで1280 x 1024
事前設定の最高解像度	75Hzで1280 x 1024

事前設定ディスプレイ・モード

ディスプレイ・モード	水平周波数 (k Hz)	垂直周波数 (Hz)	ピクセル・クロック (MHz)	同期極 (水平/垂直)
VESA、720 x 400	31.5	70.0	28.3	-/+
VESA、640 x 480	31.5	60.0	25.2	-/-
VESA、640 x 480	37.5	75.0	31.5	-/-
VESA、800 x 600	37.9	60.3	49.5	+/+

VESA、800 x 600	46.9	75.0	49.5	+/+
VESA、1024 x 768	48.4	60.0	65.0	-/-
VESA、1024 x 768	60.0	75.0	78.8	+/+
VESA、1152 x 864	67.5	75.0	108	+/+
VESA、1280 x 1024	64.0	60.0	135.0	+/+
VESA、1280 x 1024	80.0	75.0	135.0	+/+

電気系統

ビデオ入力信号	アナログRGB、0.7ボルト +/-5%、正電極が75オーム入力インピーダンス デジタル DVI-D TMDS、50オーム入力インピーダンスで各微分線、正電極に対して600mV
同期入力信号	個別水平および垂直同期、電極フリー-TTLレベル、SOG（複合同期オン・グリーン）
AC入力電圧/周波数/電流	100 ~ 240 VAC / 50 または 60 Hz ± 3 Hz / 2.0A（最大）
インラッシュ電流	120V: 42A（最大） 240V: 80A（最大）

物理 特性

コネクタ・タイプ	15-pin D-subミニ、青コネクタ、DVI-D、白コネクタ
信号ケーブル・タイプ	デジタル：取り外し可能、DVI-D、固定ピン、モニタから取りはずして出荷 アナログ：取外可能、D-Sub、15pins、出荷時はモニターに取付

寸法（スタンド付き）：

高さ（圧縮）	14.11 inches (358.33 mm)
高さ（拡張）	19.23 inches (488.56 mm)
幅	16.15 inches (410.10 mm)
奥行き	7.16 inches (181.90 mm)

寸法：（スタンドなし）

高さ	13.31 inches (338.04 mm)
幅	16.15 inches (410.10 mm)
奥行き	2.60 inches (66.00 mm)

スタンド寸法：

高さ（圧縮）	13.57 inches (344.70 mm)
高さ（拡張）	15.30 inches (388.60 mm)
幅	13.27 inches (337.00 mm)
奥行き	7.16 inches (181.90 mm)

重さ（パッケージ含む） 18.96 lbs (8.6 kg)

重さ（スタンド・アセンブリとケーブル含む） 15.6 lbs (7.1 kg)

重さ（スタンド・アセンブリなし） 11.02 lbs (5.0 kg)

（壁取付またはVESA取付用 - ケーブルなし）

スタンド・アセンブリの重さ 3.53 lbs (1.60 kg)

環境

温度：	
運転時	5°～35°C (41°～95°F)
運転停止時	ストレージ：-20°～60°C (-4°～140°F) 出荷時：-20°～60°C (-4°～140°F)
湿度：	
運転時	10%～80% (結露しないこと)
運転停止時	ストレージ：5%～90% (結露しないこと) 出荷時：5%～90% (結露しないこと)
高度：	
運転時	3,657.6m (12,000 ft) 最大
運転停止時	12,192 m (40,000 ft) 最大
熱発散	256.08 BTU/時 (最大) 119.5 BTU/時 (一般)

モニターの手入れ



注意：モニターの清掃前には、[安全指示書](#)を読み、従ってください。



注意：モニターの清掃前には、電源コンセントからモニター電源ケーブルを外してください。

- 静電気防止スクリーンを清掃するには、柔らかい、きれいな布を水で軽く湿らせてください。できれば、特殊スクリーン清掃ティッシュまたは静電気防止コーティングに適した溶液を使用してください。ベンゼン、シンナー、アンモニア、研磨クリーナー、または圧縮空気は使用しないでください。
- 軽く湿らせた、暖かい布を使って、プラスチックを清掃します。洗剤には、プラスチック上に乳膜を残すものがありますので、使用は避けてください。
- モニターを外したときに白い粉末がある場合は、布で拭きとってください。この白い粉末は、モニターの出荷時に発生します。
- 暗いプラスチックは、明るいプラスチックより白いカフマークを削り、表示するため、モニターの取扱には注意してください。
- モニターの最高の画像品質を保てるように、ダイナミックに変化するスクリーンセーバーを使用し使用しないときはモニターの電源をオフにしてください。

[目次ページに戻る](#)

[目次ページに戻る](#)

調整可能モニター・スタンドを使う

Dell™ 1907FPフラットパネルカラーモニターユーザーズガイド

- [スタンドを取り付ける](#)
- [ケーブルを調整する](#)
- [傾き、旋回および垂直拡張を使う](#)
- [スタンドを取り外す](#)

スタンドを取り付ける

 注意：モニターを工場から出荷するときは、スタンドを取外し、拡張します。

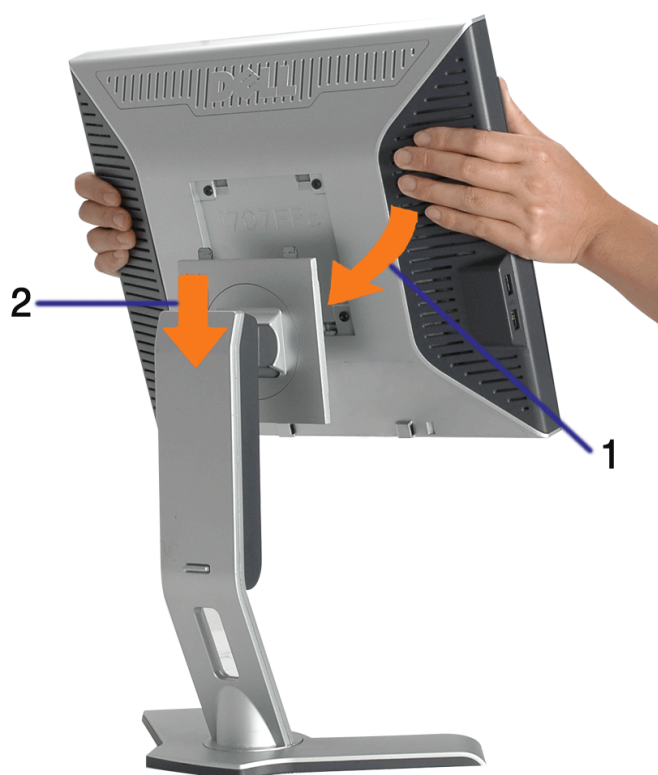

- スタンドの2つのタブにモニターの溝を固定します。
- スタンドにしっかりとロック、固定されるまで、モニターを下ろします。

ケーブルを調整する

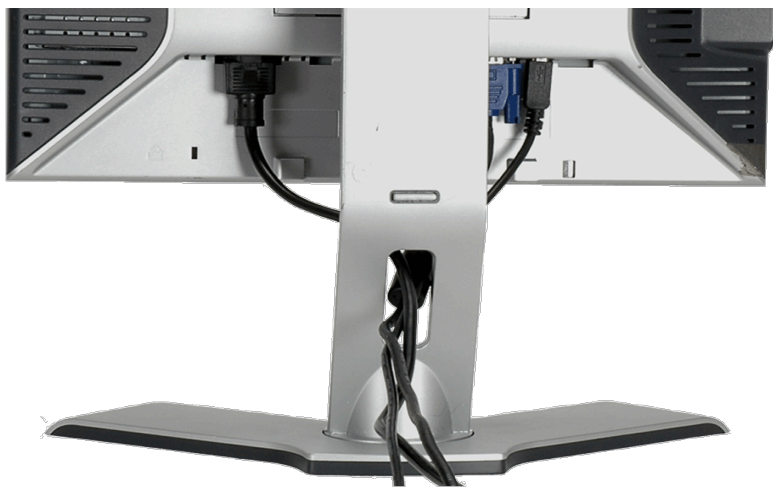

モニターおよびコンピュータに必要なケーブルすべてを取り付けた後、(ケーブルの取り付けについては、[モニターを接続する](#) を参照してください) 上記のとおり、ケーブル・ホルダを使って、すべてのケーブルを適切に調整します。

傾き、旋回および垂直拡張を使う

傾き、旋回および垂直拡張を使って、モニターを調整する モニターは、表示ニーズにあわせて、最適に固定することができます。

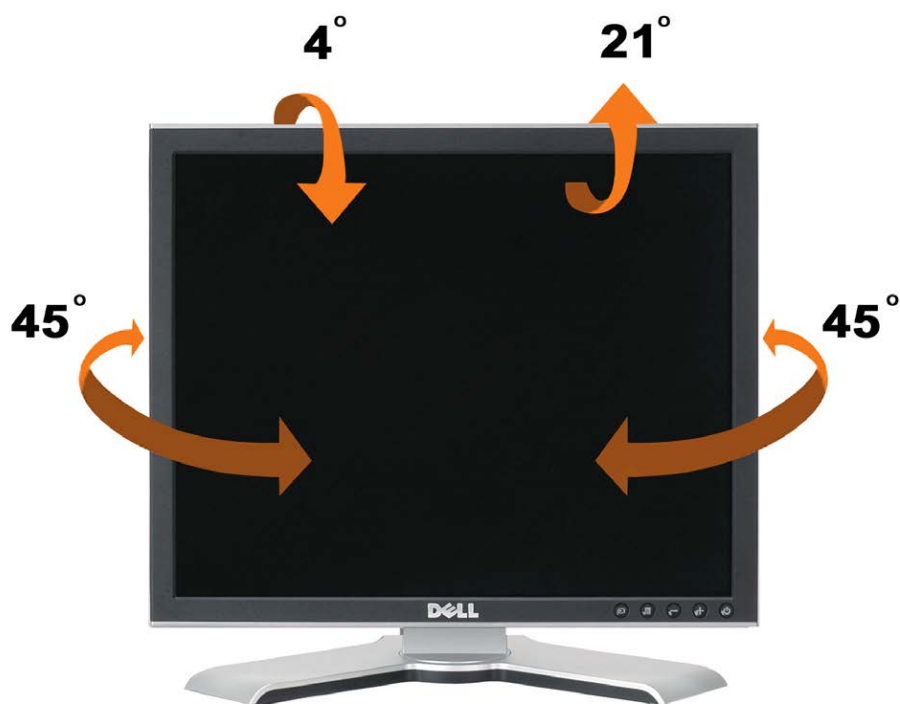

スタンドは、スタンド・ロック/解除ボタン最大5.12インチ（130mm）まで、垂直に調整できます。モニターをスタンドの上下にスライドすることによって、目的の位置に調整することができます。

 注意：モニターを新しい場所に移動する前に、カチッと音がして正位置に収まるまでモニターを下ろして、スタンドをロックします。

スタンドを取り外す

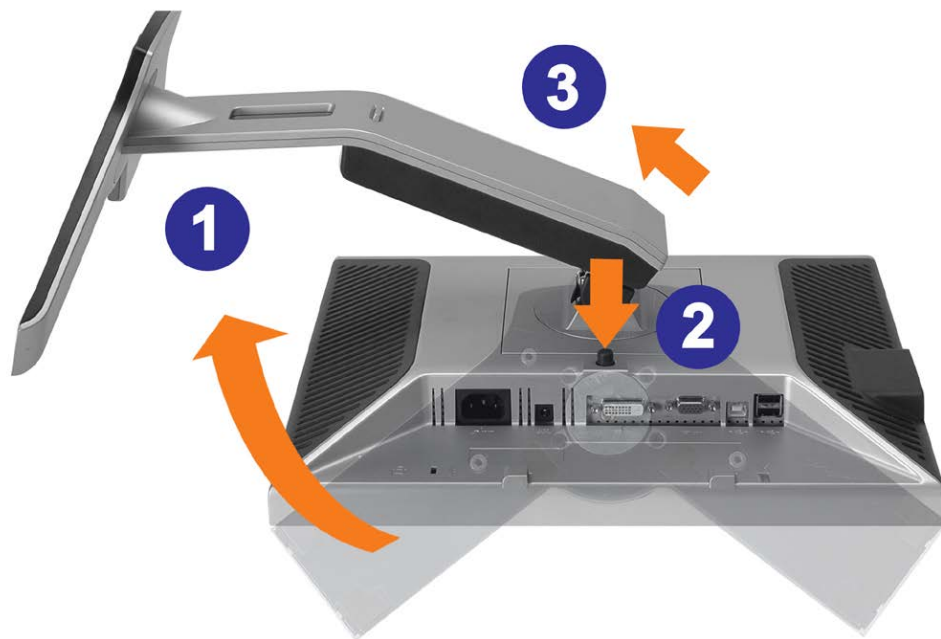

➡ 注記：モニター・パネルを柔らかい布またはクッションの上に置いた後、次の手順でスタンドを取り外します。

- スタンドを回転させて、スタンド解除ボタンにアクセスできるようにします。
- スタンド解除ボタンを押し、スタンドを持ち上げながらモニターから取り外します。

[目次ページに戻る](#)

[目次ページに戻る](#)

モニターを設定する

Dell™ 1907FPフラットパネルカラーモニターユーザーズガイド

- [モニターを接続する](#)
- [正面パネルボタンを使う](#)
- [OSDメニューを使う](#)
- [最適解像度を設定する](#)
- [サウンドバー\(オプション\)を使う](#)

モニターを接続する

 注意：このセクションで手続きをはじめの前に、[安全指示書](#)にしたがってください。

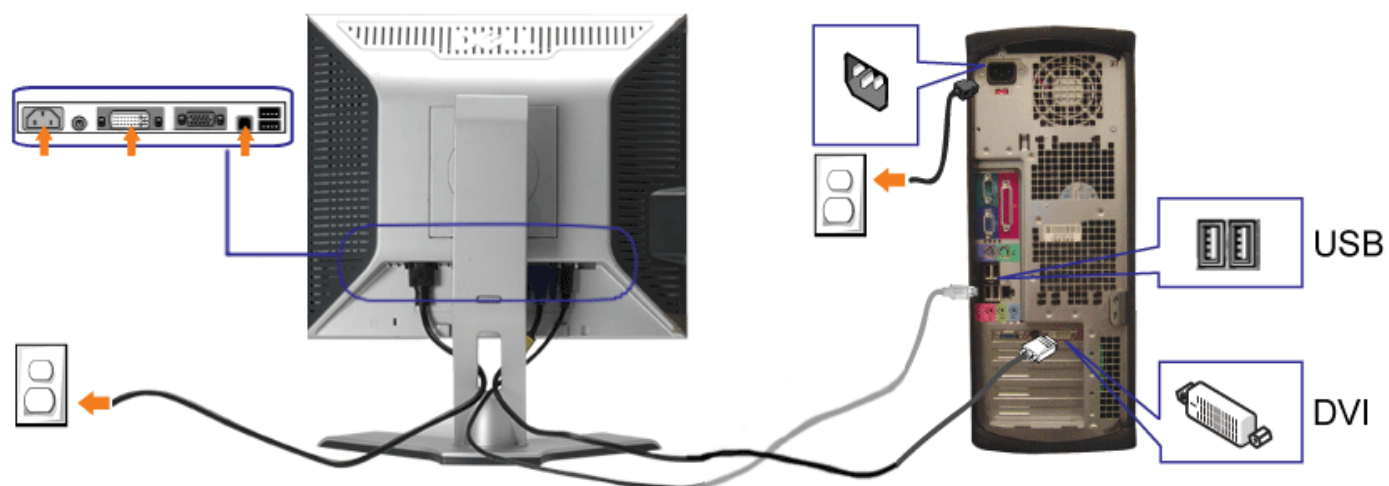

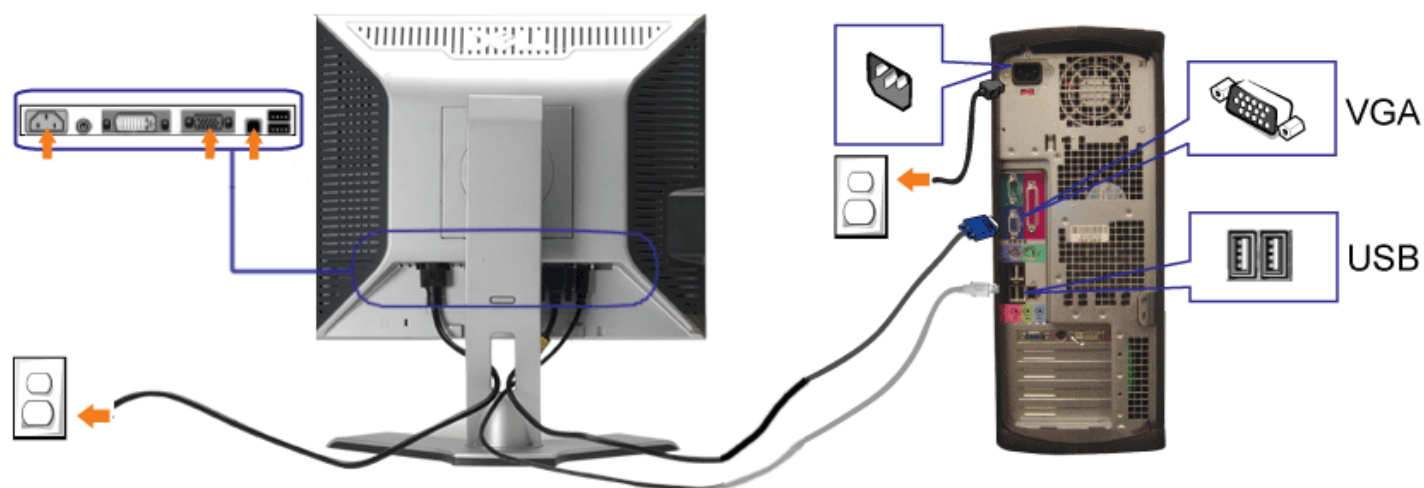

1. コンピュータの電源をオフにして、電源ケーブルを外します。
2. 白DVIまたは青VGAケーブルをコンピュータおよびモニターのコネクタに接続します。
3. モニターに付属しているUSBケーブルをコンピュータおよびモニター上のアップストリームUSBコネクタに接続します。このケーブルをコンピュータおよびモニターに接続すれば、モニター上のUSBコネクタを使用できます。
4. USBデバイスを接続する。
5. 電源ケーブルを接続する。
6. モニターおよびコンピュータの電源をオンにします。画像が見えない場合は、入力選択ボタンを押し、入力ソースが正しく選択されていることを確認します。それでも画像が映らない場合は、[モニターのトラブルシューティング](#)を参照してください。

正面パネルボタンを使う

モニター前面のボタンを使用して画像設定を調整します。

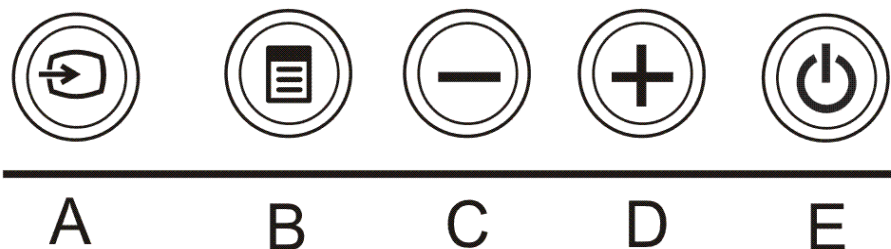

入力選択ボタンを使って、モニターに接続する2つの異なるビデオ信号の間のいずれかを選択します。



注意：モニターがビデオ信号を感知できない場合、（黒背景に対して） [\[Dell-自己テスト機能チェック\]](#) ダイアログボックス



入力選択

が別に表示されます。選択した入力によって、下に表示されるダイアログの**1**つが継続してスクロールされます。



または



OSDメニュー/選択

メニューボタンを使って、画面上表示 (OSD)を開いて終了し、メニューおよびサブメニューを終了します。 [OSDメニューを使う](#)。



ダウン (-) およびアップ (+)

これらのボタンを使って、OSDメニューの項目 (幅の減少/増加) を調整します。



電源ボタンとインジケータ

電源ボタンを使って、モニターをオンおよびオフにします。

緑のライトは、モニターがオンで、完全に機能していることを表します。別のライトは、電源セーブ・モードを表します。

OSDメニューを使う



注: 設定を変更し、別のメニューに進むか、または**OSD**メニューを終了する場合、モニターは、その変更を自動的に保存します。変更は、設定を変更し、**OSD**メニューが消えるのを待つ場合も保存されます。

□□□ メニューボタンを押して、OSDメニューを開き、メインメニューを表示します。

アナログ (VGA) 入力用メインメニュー

デジタル (DVI) 入力用メインメニュー



または



 注意：位置決めおよび画像設定は、アナログ (VGA) コネクタの使用時にのみ利用できます。



□□□ - および + ボタンを押して、設定オプションを移動します。アイコンからアイコンに移動するときに、オプション名をハイライトします。モニター用に利用できるオプションすべての完全リストは、下表を参照してください。

□□□ メニューボタンを一回押して、ハイライトされたオプションを有効にします。

□□□ - および + ボタンを押して、必要なパラメータを選択します。

□□□ メニューを押して、スライドバーを入力し、次に、メニュー上のインジケータにしたがって、- および + ボタンを使って、変更します。

□□□ メニューボタンを一回押して、メインメニューに戻り、別のオプションを選択するか、またはメニューボタンを2回または3回押して、OSDメニューを終了します。

アイコン	メニューおよびサブメニュー	説明
	終了	メインメニューを選択して、終了します。
	明るさ/コントラスト	明るさで、バックライトのルミナンスを調整します。 最初に 明るさを調整し、さらに調整が必要な場合のみ、次に コントラストを調整します。 + ボタンを押して、ルミナンスを上げるか、- ボタンを押して、ルミナンスを下げます (最小0~最大100)。 コントラストで、モニタースクリーンの暗さと明るさの程度を調整します。

+ボタンを押して、コントラストを上げるか、-ボタンを押して、コントラストを下げます（最小0～最大100）。

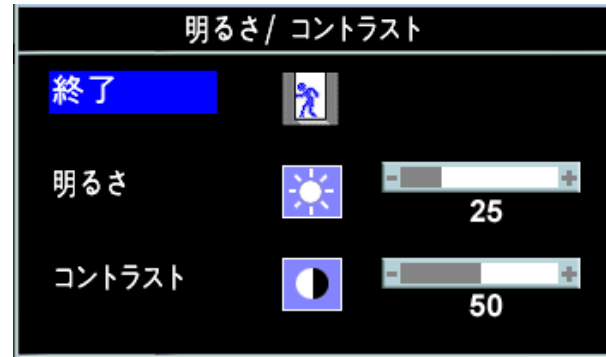

注: DVI ソースを使う場合、コントラスト調整は、利用できません。



位置設定：水平
垂直

位置決めで、モニター・スクリーンの表示領域を移動させます。

水平または垂直設定を変更する場合、表示領域のサイズを変更することはできません。選択にあわせて、画像がシフトします。

最小値は0 (-)、および最大値は100 (+)です。

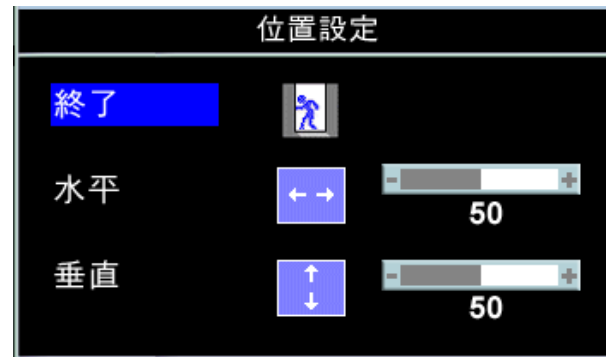

注: DVI ソースを使う場合、位置決めオプションは、利用できません。



自動調整

コンピュータで、起動時にモニターを認識している場合でも、自動調整機能で、特定設定に使う表示設定を最適化できます。

選択すると、自動設定および調整が有効になります。モニターが電流入力を自己調整するとき、黒スクリーン上に次のダイアログボックスが表示されます。

自動調整を行っています

自動調整を使って、モニターが入力ビデオ信号に対して自己調整できます。自動調整を使った後、画像設定の下でピクセル・クロック（粗い）、フェーズ（微調整）コントロールを使って、モニターをさらに調整できます。

ほとんどの場合、自動調整で、設定に最適な画像が生成されます。



イメージ設定：

フェーズおよびピクセル・クロック調整で、モニターをお好みにより近く調整することができます。これらの設定は、画像設定を選択することで、メインOSDメニューからアクセスできます。

周波数(粗い)

フェーズ(細かい)

- および + ボタンを使って、調整します。(最小: 0~最大: 100)

フェーズ調整を使った結果がよくない場合、ピクセル・クロック (粗い) を使い、次にフェーズ (細かい) をもう一度使います。

 注: この機能で、表示画像幅を変更できます。位置メニューの水平機能を使って、スクリーン上の表示画像をセンタリングします。

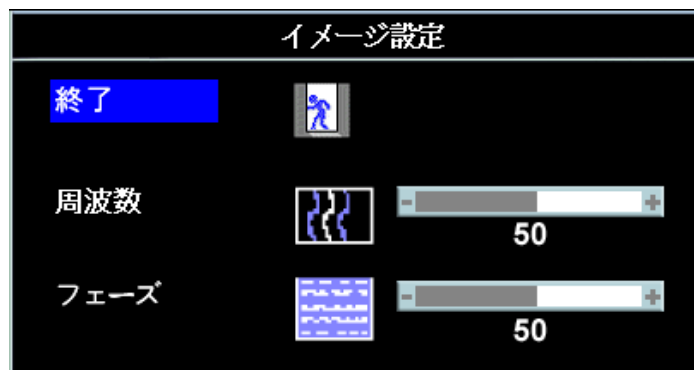

 注: DVI ソースを使う場合、画像設定オプションは、利用できません。



カラー設定

色設定で、色温度、色合いおよび飽和度を調整します。

色合いは、白領域でもっとも分かりやすくなります。



青プリセット

赤プリセット

標準プリセット

ユーザ

- 青プリセットは、青褐色を取得するのに選択します。この色設定は、ふつうテキスト・ベースのアプリケーション (スプレッドシート、プログラミング、テキスト・エディタなど) に使います。
- 赤プリセットは、赤褐色を取得するのに選択します。この色設定は、ふつう色集中アプリケーション (写真画像編集、マルチメディア、ムービーなど) に使います。
- 標準プリセットは、デフォルト (工場出荷時) 色設定を取得するのに選択します。この設定は、sRGB 標準デフォルト色スペースにもなります。
- ユーザ: プラスおよびマイナスボタンを使って、0~100まで1桁ずつ、3色それぞれ (R、G、B) を増減します。

**OSD設定：**

水平位置

垂直位置

OSD表示時間

OSDロック

場所、メニューが画面上にある時間数およびOSDの回転を含めて、OSDの設定を調整します。

OSDの位置

- OSDの水平位置を調整するには、
- および + ボタンを使って、OSDを左右に移動させます。
- OSDの垂直位置を調整するには、- および + ボタンを使って、OSDを上下に移動させます。

OSD表示時間

OSDは、使用中は有効のままになります。ホールドタイムを調整し、最後にボタンを押した後にOSDが有効になっている時間を設定します。- および + ボタンを使って、5~60秒までで、5秒ずつスライダーを調整します。

OSDロック：

調整に対するユーザアクセスを管理します。[はい] (+)を選択した場合、ユーザ調整はできません。メニューボタン以外は、ボタンはすべて、ロックされます。



注意： OSDがロックされている場合、メニューボタンを押すと、OSDロックを選択した状態で、ユーザは直接OSD設定メニューに進みます。[いいえ] (-)を選択して、ロック解除して、ユーザは適用可能なすべての設定にアクセスできます。



注意： メニューボタンを15秒間押し続けて、OSDをロックまたはロック解除することもできます。



言語

5ヶ国語（英語、フランス語、スペイン語、ドイツ語または日本語）のうち1つでOSD表示を行うように選択できます。



 注: 変更によって、OSDにだけ影響がでますが、コンピュータで実行されているソフトウェアには影響を与えません。



オーディオ (オプション)

モニターが電源セーブ・モードの場合、オーディオをオンまたはオフにすることができます。

- はい - オーディオ設定を有効にする
- いいえ - オーディオ設定を無効にする (デフォルト)

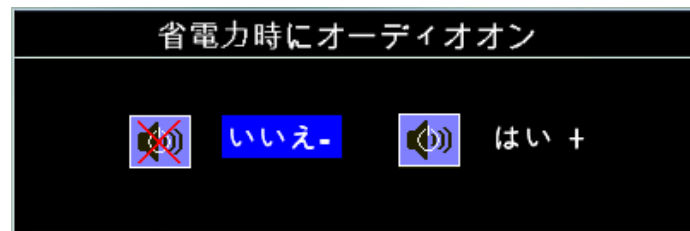

 注: Dell サウンドバーがモニターに適切に接続されていない場合、オーディオメニューは利用できません。



オーディオ :

OSDメニュー・オプションを工場出荷時事前設定値にリセットします。



終了 — OSDオプションをリセットせずに、工場出荷時リセットメニューを終了するように選択します。

位置設定のみ — 画像位置の設定を元の工場出荷時の設定に戻します。

カラー設定のみ — 赤、緑、および青設定を元の工場出荷時設定に戻し、通常事前設定のデフォルト設定にします。

全ての設定 — 色、位置、明るさ、コントラストおよびOSDホールドタイムを含めたユーザー調整可能設定すべてを工場出荷時のデフォルト設定に戻します。OSDの言語は、変更されません。

DDC/CI — DDC/CIコントロール機能を有効にします。

デフォルトは「有効」です。「無効」を選択することで、この機能を無効にできます。

モニターのユーザー体験を最高にし最適なパフォーマンスを達成するために、この機能は常に有効にしておいてください。

DDC/CI (ディスプレイデータチャンネル/コマンドインタフェース) を使うと、モニターのパラメータ (輝度や配色バランスなど) がPCのソフトウェアから調整できるようになります。



注: ユーザーが「Disable (無効)」を選択すると、次のように[警告]メッセージボックスが表示されます。「Yes (はい)」を選択してDDC/CIを無効にし、「Reset to Factory Settings (初期設定にリセット)」メニューに戻ります。警告メッセージは20秒でタイムアウトになります。

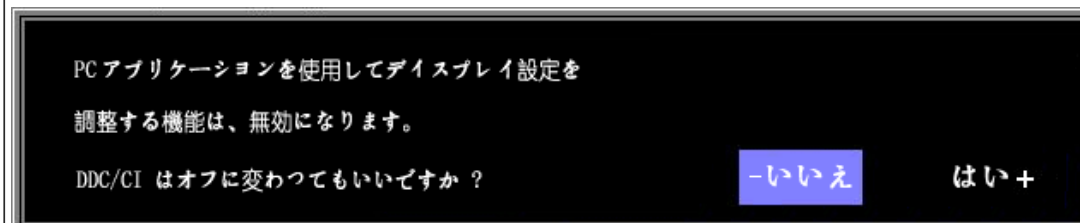

OSD警告メッセージ

次の警告メッセージのうち1つが、スクリーンに表示され、モニターが同期していないことを表します。

1. アナログ入力
このビデオモードは表示できません。
最適解像度 **1280 x1024 60Hz**

または

2. デジタル入力
このビデオモードは表示できません。
最適解像度 **1280 x1024 60Hz**

これは、モニターがコンピュータから受信している信号と同期できないことを意味します。モニターで使用するには、信号が高すぎるか、または低すぎます。このモニターで使用できる水平および垂直周波数

幅については、[仕様](#)を参照してください。推奨モードは、1280 X 1024 @ 60Hzです。

 **注:** モニターがビデオ信号を感知できない場合は、**Dell**自己テスト機能チェックダイアログが別に表示されます。

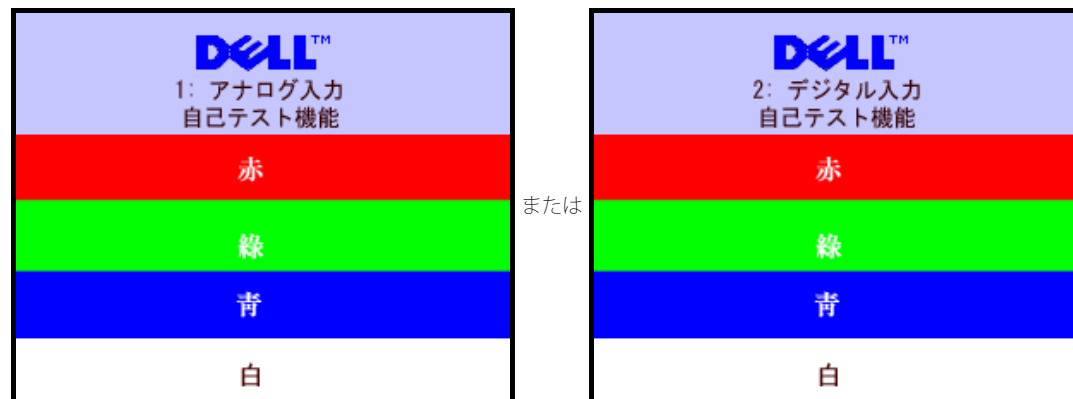

警告メッセージが何も表示されないことがあります、スクリーンには何も表示されません。これは、モニターがコンピュータに同期していないことも表しています。

詳細は、[問題を解決する](#)を参照してください。

最適解像度を設定する

- デスクトップを右クリックして、プロパティを選択します。
- 設定タブを選択します。
- 画面解像度を1280 x 1024に設定します。
- OK**をクリックします。

オプションとして1280 x 1024がない場合は、グラフィック・ドライバを更新する必要があります。コンピュータによっては、以下の手順のいずれかを完了してください。

Dellデスクトップまたはポータブル・コンピュータをご使用の場合：

- support.dell.comに進み、サービス・タグを入力し、グラフィックス・カードに最新のドライバをダウンロードします。

Dell以外のコンピュータ（ポータブルまたはデスクトップ）をお使いの場合：

- コンピュータのサポートサイトに進み、最新のグラフィックス・ドライバをダウンロードします。
- グラフィックス・カード・ウェブサイトに進み、最新のグラフィックス・ドライバをダウンロードします。

Dellサウンドバー（オプション）を使う

DellサウンドバーはDellフラットパネルディスプレイの取り付けに適した2つのチャンネルシステムから成っています。?サウンドバーには全体システム・レベルを調整する回転音量とオン/オフ・コントロール、電源表示用の青のLEDおよびオーディオ・ヘッドセット・ジャック2つが搭載されています。



1. 電源/音量調節
2. 電源インジケータ
3. ヘッドフォン・コネクタ

モニターにサウンドバーを取り付ける

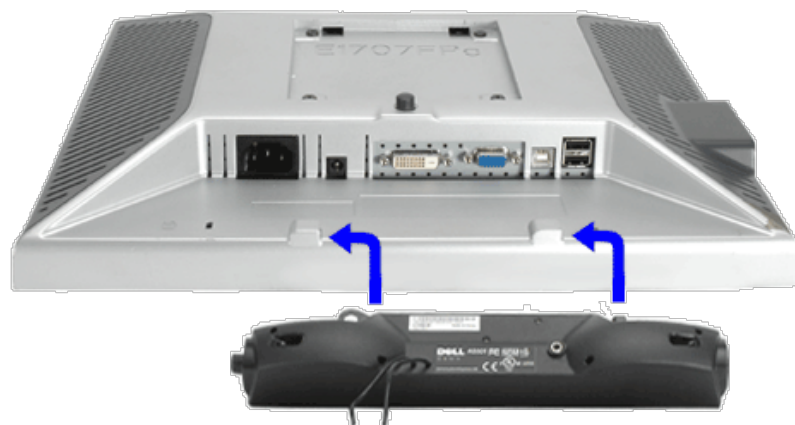

1. モニター背面から、2つのスロットをモニター背面の下部沿いにある2つのタブに合わせながら、サウンドバーを取り付けます。
2. サウンドバーが所定の位置にはめ込まれるまで、サウンドバーを左側にスライドさせます。
3. 電源コードをサウンドバーからモニター後部のコネクタに差し込みます。
4. サウンドバー背面から出る黄緑色のミニステレオプラグを、コンピュータのオーディオ出力ジャックに挿入します

 注：サウンドバーの電源コネクタ - 12V DC出力は、オプションのDell™サウンドバー専用です。

 注記：Dell サウンドバー以外のデバイスと一緒に使用しないでください。

[目次ページに戻る](#)

[目次ページに戻る](#)

モニターを回転させる

Dell™ 1907FPフラットパネルカラーモニターユーザーズガイド

- [モニターの回転を変更する](#)
- [オペレーティングシステムにて回転の設定をする](#)

モニターの回転を変更する

モニターを回転させる前に、モニターの下の方角が回りにぶつからないように高さ ([縦に伸ばす](#))と角度([傾き](#))を調整してください。



オペレーティングシステムにて回転の設定をする

モニターを回転させて使用する場合、オペレーティングシステムにて次の手順を踏んでください。

 **注意：** Dell コンピュータ以外でモニターを使用している場合、グラフィックス・ドライバのウェブサイトまたはお使いのコンピュータの製造元ウェブサイトに進み、オペレーティング・システムの回転についての情報を確認します。

- デスクトップを右クリックして、プロパティをクリックします。
- 設定タブを選択し、アドバンスをクリックします。
- ATIがある場合は、回転タブを選択して、お気に入りの回転を設定します。
nVidiaがある場合は、**nVidia**タブをクリックして、左カラムで**NVRotate**を選択し、次にお気に入りの回転を選択します。
- Intelがある場合は、**Intel**グラフィックス・タブを選択して、グラフィックス・プロパティをクリックし、回転タブを選択し、次にお気に入りの回転を設定します。



注意： 回転オプションがない場合、または正常に作動しない場合は、support.dell.comで、グラフィックス・カード用の最新ドライバをダウンロードしてください。

[目次ページに戻る](#)

[目次ページに戻る](#)

問題を解決する

Dell™ 1907FPフラットパネルカラーモニターユーザーズガイド

- [モニターのトラブルシューティング](#)
- [全般問題](#)
- [製品別の問題](#)
- [USB 問題](#)
- [サウンドバーに関するトラブルシューティング](#)

 **注意：** このセクションで手続きをはじめる前に、[安全指示書](#)にしたがってください。

モニターのトラブルシューティング

自己テスト機能チェック (SIFC)

お使いのモニターには、自己テスト機能が装備され、適切に機能しているかどうかを確認できます。モニターとコンピュータが適切に接続されていて、モニタースクリーンが暗い場合は、次の手順でモニター自己テストを実行してください：

- コンピュータとモニター両方の電源をオフにする。
- コンピュータの後ろかビデオ・ケーブルを外す。自己テストが適切に運用できるようにするには、コンピュータの後ろからデジタル（白コネクタ）とアナログ（黒コネクタ）ケーブル両方を外します。
- モニターの電源をオンにする。

モニターがビデオ信号を感知できない場合は、（黒背景に対して）[Dell-自己テスト機能チェック] ダイアログボックスが別に画面上に表示されます。自己テスト・モードでは、電源LEDが緑になります。また、選択した入力によって、下に表示されるダイアログの1つが画面上をスクロールし続けます。

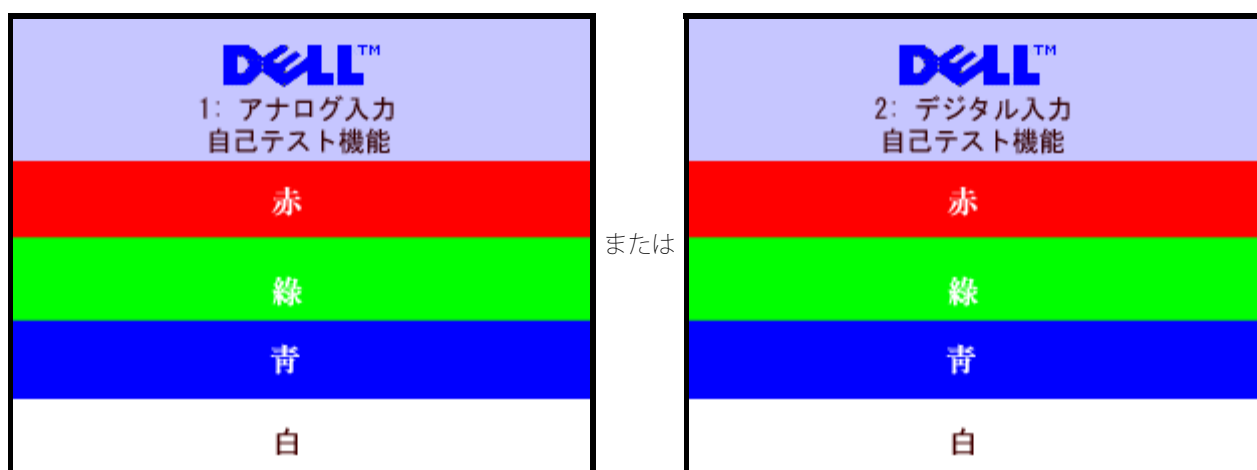

ビデオ・ケーブルが外されているか、または破損している場合、通常システムの運転中、このボックスが表示されます。

- モニターの電源をオフにして、ビデオ・ケーブルを再接続し、次にコンピュータとモニター両方の電源をオンにします。

前の手順を行った後もモニター・スクリーンに何も表示されない場合、ビデオ・コントローラおよびコンピュータ・システム、およびモニターが適切に機能していることをチェックしてください。

OSD警告メッセージ

次の警告メッセージのうち1つが、スクリーンに表示され、モニターが同期していないことを表します。

1. アナログ入力
このビデオモードは表示できません。
最適解像度 **1280 x1024 60Hz**

または
2. デジタル入力
このビデオモードは表示できません。
最適解像度 **1280 x1024 60Hz**

これは、モニターがコンピュータから受信している信号と同期できないことを意味します。信号が、モニターが使用するには高すぎるか、または低すぎます。このモニターが使用できる水平および垂直周波数幅については、[モニター仕様](#)を参照してください。推奨モードは、1280 X 1024 @ 60Hzです。

警告メッセージが何も表示されないことがあります。スクリーンには何も表示されません。これは、モニターがコンピュータに同期していないか、またはモニターが電源セーブ・モードになっているかを表しています。

全般問題

次の表には、考えられるモニターに関する全般的な問題情報が記載されています。

一般症状	問題の説明	解決方法
ビデオなし/電源LEDオフ	画像なし、モニターが無効	ビデオ・ケーブルの両端の接続統合をチェックしたら、モニターとコンピュータが、通電している電源コンセントに接続されていること、また電源ボタンを押していることを確認します
ビデオなし/電源LEDオフ	画像なし、または明るさがない	<ul style="list-style-type: none"> モニター正面にある入力選択ボタンを押して、入力ソースが正しく選択されていることを確認します。 明るさとコントラスト・コントロールをアップします。 モニター自己診断テスト機能チェックを実行します。 ビデオ・ケーブルの両端のピンが曲がったり、壊れていないかどうかをチェックします。 コンピュータとモニターをリブートします。
フォーカスが弱い	画像が不鮮明か、ぼやけているか、または薄れている。	<ul style="list-style-type: none"> 自動調整ボタンを押します。 OSDで、フェーズとクロック・コントロールを調整します。 ビデオ拡張ケーブルを外します。 モニター・リセットを行います。 ビデオ解像度を下げるか、フォント・サイズを大きくします。
ビデオが揺れたり/ずれたりする	画像が波打ったり、微妙にぶれる	<ul style="list-style-type: none"> 自動調整ボタンを押します。 OSDで、フェーズとクロック・コントロールを調整します。 モニター・リセットを行います。 環境係数をチェックします。 場所を変えて、他の部屋でテストします。
ピクセルが抜けている	LCDスクリーンに点が入る	<ul style="list-style-type: none"> サイクル電源オン - オフ これらは、永久にオフになっているピクセル、およびLCD技術で発生する自然な欠陥です。
明るさの問題	画像が薄すぎるか、明るすぎる	<ul style="list-style-type: none"> モニター・リセットを行います。 自動調整ボタンを押します。 明るさとコントラスト・コントロールを調整します。
幾何歪曲	スクリーンが正確にセンタリングされていない	<ul style="list-style-type: none"> [位置設定のみ] でモニター・リセットを行います。 自動調整ボタンを押します。 センタリング・コントロールを調整します。 モニターが適切なビデオ・モードになっていることを確認します。
水平/垂直ライン	スクリーンに複数の線が入る	<ul style="list-style-type: none"> モニター・リセットを行います。 自動調整ボタンを押します。

		<ul style="list-style-type: none"> • OSDで、フェーズとクロック・コントロールを調整します。 • モニター自己テスト機能チェックを行い、これらの線が自己テスト・モードでも入るかどうかを確認します。 • ピンが曲がったり、壊れていないかどうかをチェックします。
同期問題	スクリーンがスクランブル状態か、磨り減って見える	<ul style="list-style-type: none"> • モニター・リセットを行います。 • 自動調整ボタンを押します。 • OSDで、フェーズとクロック・コントロールを調整します。 • モニター自己テスト機能チェックを行い、スクランブル状態のスクリーンが自己テスト・モードでも入るかどうかを確認します。 • ピンが曲がったり、壊れていないかどうかをチェックします。 • [セーフティ・モード] でブートアップします。
LCDに傷が入っている	スクリーンに傷やスマッジが入っている	<ul style="list-style-type: none"> • モニターの電源をオフにして、スクリーンを清掃します。 • 清掃方法については、モニターの手入れを参照してください。
安全関連問題	スモークまたはスパークの明らかな症状	<ul style="list-style-type: none"> • トラブルシューティング手順を実行しないでください。 • モニターの交換が必要です。
断続的問題	モニターの誤作動をオンおよびオフ	<ul style="list-style-type: none"> • モニターが適切なビデオ・モードになっていることを確認します。 • コンピュータおよびフラットパネルへのビデオ・ケーブル接続がしっかりされていることを確認します。 • モニター・リセットを行います。 • モニター自己テスト機能チェックを行い、断続的問題が自己テスト・モードでも発生するかどうかを確認します。
画像の解像度(聖しか像から)	静止画像からのかすかな影画面にディスプレイが表示されます	<ul style="list-style-type: none"> • 電源管理機能を使用して、使用していないときは常にモニターの電源をオフにしてください。また、ダイナミックに変更するスクリーンセーバーを使用せず長期間モニターに残ります。

製品別の問題

特定の症状	現況	解決方法
スクリーン画像が小さい	画像がスクリーン上でセンタリングされているが、全表示領域を満たしていない	<ul style="list-style-type: none"> • [すべて設定] でモニター・リセットを行います。
正面パネル上のボタンで、モニターを調整できない	OSDがスクリーン上に表示されない	<ul style="list-style-type: none"> • モニターの電源をオフにして、電源コードを外し、もう一度コードを差して、電源を入れます。

USB問題

特定の症状	現況	解決方法
USBインターフェースが作動していない	USB周辺機器が作動していない	<ul style="list-style-type: none"> • モニターの電源がオンになっているかを確認します。 • アップストリーム・ケーブルをコンピュータに再接続します。 • USB周辺機器（ダウンストリーム・コネクタ）を再接続します。 • 電源をオフにして、もう一度モニターをオンにします。
高速USB2.0インターフェースが	高速USB2.0周辺機器が遅いか、まったく	<ul style="list-style-type: none"> • コンピュータがUSB2.0対応かどうかを確認し

遅い	作動しない	ます。 <ul style="list-style-type: none"> • コンピュータのUSB2.0ソースを確認します。 • アップストリーム・ケーブルをコンピュータに再接続します。 • USB周辺機器（ダウンストリーム・コネクタ）を再接続します。
----	-------	--

サウンドバーに関するトラブルシューティング

一般症状	現況	解決方法
音が出ない	サウンドバーに電源が入らない - 電源インジケータがオフになっている (内臓DC電源. 例.1905FP)	<ul style="list-style-type: none"> • サウンドバーの電源/音量ノブを中間位置に対して時計回りに回します。サウンドバー正面の電源インジケータ（緑LED）が点灯するかどうかを確認します。 • サウンドバーからの電源ケーブルがモニターに差し込まれていることを確認します。 • モニターの電源が入っていることを確認します。 • モニターに電源が入っていない場合、モニターの一般問題についてモニターに関するトラブルシューティングを参照してください。
音が出ない	サウンドバーの電源が入っている - 電源インジケータがオンになっている。	<ul style="list-style-type: none"> • オーディオ・ラインイン・ケーブルをコンピュータのオーディオ・アウト・ジャックに差し込みます。 • すべてのWindowsの音量コントロールを最大に設定します。 • コンピュータでオーディオ・コンテンツをいくつか再生します（例.オーディオCDまたはMP3）。 • サウンドバーの電源/音量ノブを高音量設定に対して時計回りに回します。 • オーディオ・ライン・プラグを清掃して、リセットします。 • 別のオーディオ・ソースを使って、サウンドバーをテストします（例.ポータブルCDプレイヤー）。
音が曲がっている	コンピュータのサウンドカードをオーディオ・ソースとして使います。	<ul style="list-style-type: none"> • サウンドバーとユーザの間の障害物を取り除きます。 • オーディオ・ラインイン・プラグがサウンドカードのジャックに完全に差し込まれていることを確認します。 • すべてのWindowsの音量コントロールを中間に設定します。 • オーディオ・アプリケーションの音量を下げます。 • サウンドバーの電源/音量ノブを低音量設定に対して反時計回りに回します。 • オーディオ・ライン・プラグを清掃して、リセットします。 • コンピュータのサウンドカードのトラブルシューティング • 別のオーディオ・ソースを使って、サウンドバーをテストします（例.ポータブルCDプレイヤー）。
音が曲がっている	その他のオーディオ・ソースを使います。	<ul style="list-style-type: none"> • サウンドバーとユーザの間の障害物を取り除きます。 • オーディオ・ラインイン・プラグがサウンドカードのジャックに完全に差し込まれていることを確認します。 • オーディオ・ソースの音量を下げます。 • サウンドバーの電源/音量ノブを低音量設定に対して反時計回りに回します。 • オーディオ・ライン・プラグを清掃して、リセットします。
音出力がアンバランス	サウンドバーの片側からだけ音が出る	<ul style="list-style-type: none"> • サウンドバーとユーザの間の障害物を取り除きます。 • オーディオ・ラインイン・プラグがサウンドカードまたはオーディオ・ソースのジャックに完全に差し込まれていることを確認します。 • すべてのWindowsオーディオ・バランス・コントロール（L-R）を中間に設定します。 • オーディオ・ライン・プラグを清掃して、リセットします。 • コンピュータのサウンドカードのトラブルシューティング • 別のオーディオ・ソースを使って、サウンドバーをテストします（例.ポータブルCDプレイヤー）。

低音量	音量が低すぎる	<ul style="list-style-type: none">• サウンドバーとユーザの間の障害物を取り除きます。• サウンドバーの電源/音量ノブを最大音量設定に対して時計回りに回します。• すべてのWindowsの音量コントロールを最大に設定します。• オーディオ・アプリケーションの音量を上げます。• 別のオーディオ・ソースを使って、サウンドバーをテストします（例. ポータブルCDプレイヤー）。
-----	---------	---

[目次ページに戻る](#)

[目次へ戻る](#)

付録:

Dell™ 1907FP フラットパネルカラーモニタ

- [FCC特定情報](#)
- [警告：安全のしおり](#)
- [Dellへのお問い合わせ](#)
- [モニター設定ガイド](#)

FCC特定情報

FCC通達 (米国国内のみ)

FCC クラス B

この装置は、ラジオ周波数エネルギーを発生、使用、および放射することがあります。メーカーの使用マニュアルにしたがって設置して使用しない場合は、ラジオおよびテレビ受信機との障害を起こすことがあります。この装置は、試験によって、FCC（連邦通信委員会）規則第15部にしたがって、クラスBデジタル機器の制限に準拠することが確認されています。

この機器は、FCC規則第15部に準拠します。操作には、2つの条件がそろってなければなりません。

- 1 この機器が、有害な障害の原因となることはない。
- 2 この機器は、不要な操作をしなければならなくなるような障害を含め、受信した障害を受け入れなければならない

 **通知:** FCC規定では、Dell社が未承認の変更または修正により、この装置を操作しても無効になることを規定しています。

これらの制限は、住宅での設置で発生する有害な障害から適切に保護されるよう設計されています。しかし、特定の設置によって障害が発生しないという保証はまったくありません。この装置に、装置の電源をオンまたはオフにして、ラジオまたはテレビ受信による有害な障害が発生した場合、次のうちいずれかの方法または複数の方法の組み合わせて、障害の修正を行ってみることをお勧めします。

- 受信アンテナの方向を調整する
- 受信機に関して、システムの場所を変える
- システムを受信機から離す
- システムと受信機が異なる分岐回路を使用するように、システムを入れる差込口を変える

必要な場合、Dell社の代理店か、または熟練ラジオ/テレビ技術者から、詳細にアドバイスを受けてください。

次の情報は、FCC規制に準拠して、この文書で明記された機器に記載されています。

- 製品名：1907FP
- モデル番号：1907FPc
- 企業名：

Dell社

世界各国の規制コンプライアンスおよび環境関連

Dell Way 1つ

ラウンドロック、TX 78682 USA 512-338-4400

警告：安全のしおり

 **警告：** このガイドで指定されている コントロール、調整機能、または手順 以外のものを使用する場合、感電、電気・機械上の危険性にさらされる恐れがあります

モニターをコンピュータに接続して使用するときは、次の使用上の警告をよく読んでそれに従ってください:

- コンピュータの損傷を防止しようとするなら、コンピュータ用 電力供給のための電圧選択スイッチを該当する地域に合う交流 と合うように選択してください。
 - 115 V/60 Hz：北米および南米の大半と、日本、韓国(220 v /60 Hzも可能)、台湾などの極東地域。
 - 230 V/50 Hz：ヨーロッパ全域と、中近東、および上記以外の極東地域
- また、モニターの電力規格がその国で使用している電源で動作するかどうかを常に確認 してください。



メモ: このモニターは AC電圧入力設定のための電圧選択スイッチがなかったら、必要ありません。“電気仕様”部分で定義された範囲内のどんな種類のAC電圧入力も自動的に受容します。

- 熱、直射日光、または極端な低温にさらされる場所でLCDモニターを保管または使用しないでください。
- 大きな温度差がある場所でのLCDモニターの移動は避けてください。
- LCDモニターを激しい振動や強い衝撃にさらさないでください。例えば、LCDモニターを車のトランクに置かないでください。
- LCDモニターを、高い湿度にさらされる場所や埃っぽい環境で保管または使用しないでください。
- 水やその他の液体をLCDモニターの上または内部にこぼさないでください。
- フラットパネルモニターは、室温状態で保管してください。極端な低温または高温状態は、ディスプレイの液晶に悪影響をおよぼします。
- モニターの隙間には絶対に金属類を挿入しないでください。感電の危険が生ずる恐れがあります。
- 感電の危険性を避けるため、モニターの内部には絶対に手を触れないでください。モニターケースを開くことのできるのは、技術資格のある者に限られています。
- 電源コードが破損しているときは、モニターを絶対に使用しないでください。電源コードの上に物を置かないようにして下さい。また、人がつまずくような場所に電源コードを設置しない様、警告して下さい。
- モニターのコンセントを抜くときには、コードではなく必ずプラグ部分をつかんで抜いてください。
- モニターキャビネットの隙間は換気用のものです。加熱を防ぐために、これらの隙間をふさいだり、覆ったりしないでください。また、モニターをベッドやソファ、カーペットなどの柔らかい物の上に置いて使用しないでください。そのような物の上での使用は、キャビネット底面の換気用の隙間を塞ぐ恐れがあります。本棚等の閉ざされたスペースにモニターを置くときは、換気が十分に行われるよう気をつけて下さい。
- モニターを設置する時は湿度が低く、ほこりの少ない場所に設置してください。湿気の多い地下室やほこりの多い通路などへの設置は避けてください。
- モニターを雨にさらしたり、水の近く（台所、スイミングプールの側など）で使用したりしないでください。誤ってモニターを濡らしてしまったときは、ただちにプラグを抜いて正規のサービス業者に 連絡してください。必要によっては湿った布でモニターを拭くことができますが、はじめにモニターのプラグを抜いてからにしてください。
- モニターは固い面の上に置き、取り扱いに警告してください。画面はガラス製なので、落としたり物にぶついたりすると破損する恐れがあります。
- コンセントの近くにモニターを設置するようにしてください。
- モニターが正常に作動しない場合、特にモニターから異常な音や臭いがする場合は、すぐにモニターのプラグを抜き、正規のサービス業者またはサービスセンターに連絡してください。
- モニターの後面のカバーをはずさないでください。感電する恐れがあります。カバーを外す作業は、技術資格のある者に限られています。
- 高温での使用は問題を引き起こす原因となります。モニターは直射日光を避けて使用し、ヒーターやストーブ、暖炉などの熱器具から離して使用して下さい。
- モニターを長期間使用しない場合は、モニターのプラグを抜いてください。
- お手入れや点検修理などを行う前には必ずコンセントからモニターのプラグを抜いてください。
- 本製品内部のHg Lamp(s)には水銀が含まれているため、地方自治体、州または連邦法に仕上がってリサイクルまたは廃棄する必要があります。詳細については、米国電子工業会：<http://www.eiae.org> にお問い合わせください。

Dellに問い合わせ

Dell社に電子的に問い合わせるには、次のウェブサイトからアクセスできます：

- www.dell.com
- [support.dell.com \(support\)](http://support.dell.com)



注: フリーコール番号は、記載されている国でのみ利用できます。



注: 一部の国では、Dell XPS™ ノートPCに限定されたサポートは以下に一覧した国の対応する電話番号でお受けになることができます。XPSノートPCに固有であるとして一覧された電話番号が見つからない場合、一覧されたサポート番号を通してDellに連絡することができます。お客様のお電話は適切な場所にお回しいたします。

Dellに問い合わせが必要な場合、電子アドレス、電話番号および下表のコードを使います。使用するコードの探す上でサポートが必要な場合は、各国または国際オペレータにお問い合わせください。

国 (市) 国際アクセスコード国コード 市コード	部署名またはサービスエリア、 ウェブサイトおよびE-メールアドレス	エリアコード、 各地の番号、 フリーコール番号
アンゴラ	全般サポート	フリーコール： 800-335-0031
アンギアとバルビューダ	全般サポート	1-800-805-5924
アルゼンチン (ブエノスアイレス) 国際アクセスコード： 00	ウェブサイト： www.dell.com.ar	
	E-メール： us_latin_services@dell.com	
	デスクトップおよびコンピュータのE-メールアドレス： la-techsupport@dell.com	
	サーバーとEMC @ストレージ製品のE-メールアドレス： la_enterprise@dell.com	

国コード： 54 市コード： 11	カスタマーケア	フリーコール： 0-800-444-0730
	テクニカル・サポート	フリーコール： 0-800-444-0733
	テクニカル・サポートサービス	フリーコール： 0-800-444-0724
	販売	0-810-444-3355
アルバ	全般サポート	フリーコール： 800-1578
オーストラリア (シドニー) 国際アクセスコード： 0011	ウェブサイト： support.ap.dell.com	
	E-メール： support.ap.dell.com/contactus	
国コード： 61 市コード： 2	全般サポート	13DELL-133355
オーストリア (ウィーン) 国際アクセスコード： 900 国コード： 43 市コード： 1	ウェブサイト： support.euro.dell.com	
	E-メール： tech_support_central_europe@dell.com	
	在宅/小事業販売	0820 240 530 00
	在宅/小事業Fax	0820 240 530 49
	在宅/小事業カスタマーケア	0820 240 530 14
	優先取引先/企業カスタマーケア	0820 240 530 16
	XPSノートPCのみのサポート	0820 240 530 81
	その他すべてのDellコンピュータの在宅/小事業サポート	0820 240 530 14
	優先取引先/企業サポート	0660 8779
電話交換台	0820 240 530 00	
バハマス	全般サポート	フリーコール： 1-866-278-6818
バルバドス	全般サポート	1-800-534-3066
ベルギー (ブリュッセル) 国際アクセスコード： 00 国コード： 32 市コード： 2	ウェブサイト： support.euro.dell.com	
	XPSノートPCのみのテクニカル・サポート	02 481 92 96
	その他すべてのDellコンピュータのテクニカル・サポート	02 481 92 88
	テクニカル・サポート・ファックス	02 481 92 95
	カスタマーケア	02 713 15 65
	企業販売	02 481 91 00
	Fax	02 481 92 99
	電話交換台	02 481 91 00
バミューダ	全般サポート	1-800-342-0671
ポリビア	全般サポート	フリーコール： 800-10-0238
ブラジル 国際アクセスコード： 00 国コード： 55 市コード： 51	ウェブサイト： www.dell.com/br	
	カスタマー・サポート、テクニカル・サポート	0800 90 3355
	テクニカル・サポートFax	51 481 5470
	カスタマーケアFax	51 481 5480
	販売	0800 90 3390
英領バージニア諸島	全般サポート	フリーコール： 1-866-278-6820
ブルネイ 国コード： 673	テクニカル・サポート (ペナン、マレーシア)	604 633 4966
	カスタマーケア (ペナン、マレーシア)	604 633 4888
	取引販売 (ペナン、マレーシア)	604 633 4955
	オンライン注文状況： www.dell.ca/ostatus	
	オートテック(自動車ハードウェアおよび保証サポート)	フリーコール： 1-800-247-9362
	カスタマー・サービス (在宅販売/小事業)	フリーコール： 1-800-847-4096

カナダ (ノースヨーク、オンタリオ) 国際アクセスコード： 011	カスタマー・サービス (中/大企業、政府)	フリーコール： 1-800-326-9463
	カスタマー・サービス(プリンタ、プロジェクタ、テレビ、ハンドヘルド・コンピュータ、デジタル・ジュークボックス、ワイヤレス)	フリーコール： 1-800-847-4096
	ハードウェア保証サポート (在宅販売/小企業)	フリーコール： 1-800-906-3355
	ハードウェア保証サポート (中/大企業、政府)	フリーコール： 1-800-387-5757
	ハードウェア保証サポート(プリンタ、プロジェクタ、テレビ、ハンドヘルド・コンピュータ、デジタル・ジュークボックス、ワイヤレス)	1-877-335-5767
	販売 (在宅販売/小企業)	フリーコール： 1-800-387-5752
	販売 (中/大企業、政府)	フリーコール： 1-800-387-5755
	予備販売および拡大サービス販売	1 866 440 3355
	ケイマン諸島	全般サポート
チリ (サンティアゴ) 国コード： 56 市コード： 2	販売およびカスタマー・サポート	フリーコール： 1230-020-4823
中国 (厦門) 国コード： 86 市コード： 592	テクニカル・サポート・ウェブサイト： support.dell.com.cn	
	テクニカル・サポートE-メール： cn_support@dell.com	
	カスタマーケアE-メール： customer_cn@dell.com	
	テクニカル・サポートFax	592 818 1350
	テクニカル・サポート(Dell Dimension とInspiron)	フリーコール： 800 858 2968
	テクニカル・サポート(OptiPlex、Latitude、およびDell Precision)	フリーコール： 800 858 0950
	テクニカル・サポート (サーバおよびストレージ)	フリーコール： 800 858 0960
	テクニカル・サポート (プロジェクタ、PDA、スイッチ、ルータなど)	フリーコール： 800 858 2920
	テクニカル・サポート(プリンタ)	フリーコール： 800 858 2311
	カスタマーケア	フリーコール： 800 858 2060
	カスタマーケアFax	592 818 1308
	在宅および小企業	フリーコール： 800 858 2222
	優先取引先部	フリーコール： 800 858 2557
	大企業取引先GCP	フリーコール： 800 858 2055
	大企業取引先主要取引先	フリーコール： 800 858 2628
	大企業取引先北	フリーコール： 800 858 2999
	大企業取引先北政府および教育	フリーコール： 800 858 2955
	大企業取引先東	フリーコール： 800 858 2020
	大企業取引先東政府および教育	フリーコール： 800 858 2669
	大企業取引先キューチーム	フリーコール： 800 858 2572
大企業取引先南	フリーコール： 800 858 2355	
大企業取引先西	フリーコール： 800 858 2811	
大企業取引先予備部品	フリーコール： 800 858 2621	
コロンビア	全般サポート	980-9-15-3978
コスタリカ	全般サポート	0800-012-0435
チェコ共和国 (プラハ) 国際アクセスコード： 00 国コード： 420	ウェブサイト： support.euro.dell.com	
	E-メール： czech_dell@dell.com	
	テクニカル・サポート	22537 2727
	カスタマーケア	22537 2707
	Fax	22537 2714
	Fax	22537 2728

	テクニカル	
	電話交換台	22537 2711
デンマーク (コペンハーゲン) 国際アクセスコード： 00 国コード： 45	ウェブサイト： support.euro.dell.com	
	XPSノートPCのみのテクニカル・サポート	7010 0074
	その他すべてのDellコンピュータのテクニカル・サポート	7023 0182
	カスタマーケア (リレーショナル)	7023 0184
	在宅/小事業カスタマーケア	3287 5505
	電話交換台 (リレーショナル)	3287 1200
	電話交換台Fax (リレーショナル)	3287 1201
	電話交換台 (在宅販売/小事業)	3287 5000
電話交換台Fax (在宅販売/小事業)	3287 5001	
ドミニカ	全般サポート	フリーコール： 1-866-278-6821
ドミニカ共和国	全般サポート	1-800-148-0530
エクアドル	全般サポート	フリーコール： 999-119
エル・サルバドル	全般サポート	01-899-753-0777
フィンランド (ヘルシンキ) 国際アクセスコード： 990 国コード： 358 市コード： 9	ウェブサイト： support.euro.dell.com	
	テクニカル・サポート	09 253 313 60
	カスタマーケア	09 253 313 38
	Fax	09 253 313 99
	電話交換台	09 253 313 00
フランス (パリ) (モンペリエ) 国際アクセスコード： 00 国コード： 33 市コード： (1) (4)	ウェブサイト： support.euro.dell.com	
	在宅および小事業	
	XPSノートPCのみのテクニカル・サポート	0825 387 129
	その他すべてのDellコンピュータのテクニカル・サポート	0825 387 270
	カスタマーケア	0825 823 833
	電話交換台	0825 004 700
	電話交換台 (フランス国外からの電話)	04 99 75 40 00
	販売	0825 004 700
	Fax	0825 004 701
	Fax (フランス国外からの電話)	04 99 75 40 01
	企業	
	テクニカル・サポート	0825 004 719
	カスタマーケア	0825 338 339
	電話交換台	01 55 94 71 00
販売	01 55 94 71 00	
Fax	01 55 94 71 01	
ドイツ (ランゲン) 国際アクセスコード： 00 国コード： 49 市コード： 6103	ウェブサイト： support.euro.dell.com	
	E-メール： tech_support_central_europe@dell.com	
	XPSノートPCのみのテクニカル・サポート	06103 766-7222
	その他すべてのDellコンピュータのテクニカル・サポート	06103 766-7200
	在宅/小事業カスタマーケア	0180-5-224400
	グローバル・セグメント・カスタマーケア	06103 766-9570
	優先取引先/企業カスタマーケア	06103 766-9420
	優先取引先/企業カスタマーケア	06103 766-9560
	優先取引先/企業カスタマーケア	06103 766-9555
電話交換台	06103 766-7000	

ギリシャ 国際アクセスコード： 00 国コード： 30	ウェブサイト： support.euro.dell.com	
	テクニカル・サポート	00800-44 14 95 18
	ゴールド・サービス・テクニカル・サポート	00800-44 14 00 83
	電話交換台	2108129810
	ゴールド・サービス電話交換台	2108129811
	販売	2108129800
	Fax	2108129812
グレナダ	全般サポート	フリーコール： 1-866-540-3355
グアテマラ	全般サポート	1-800-999-0136
ガイアナ	全般サポート	フリーコール： 1-877-270-4609
香港 国際アクセスコード： 001 国コード： 852	ウェブサイト： support.ap.dell.com	
	テクニカル・サポート E-メール： HK_support@Dell.com	
	テクニカル・サポート (寸法およびInspiron)	2969 3188
	テクニカル・サポート (OptiPlex、Latitude、およびDell Precision)	2969 3191
	テクニカル・サポート (PowerApp、PowerEdge、PowerConnect、およびPowerVault)	2969 3196
	カスタマーケア	3416 0910
	大企業取引先	3416 0907
	グローバル・カスタマー・プログラム	3416 0908
	中事業部	3416 0912
	在宅および小事業部	2969 3105
インド	E-メール： india_support_desktop@dell.com india_support_notebook@dell.com india_support_Server@dell.com	
	テクニカル・サポート	1600338045 および1600448046
	販売(大企業取引先)	1600 33 8044
	販売(在宅および小事業)	1600 33 8046
アイルランド (チェリーウッド) 国際アクセスコード： 00 国コード： 353 市コード： 1	ウェブサイト： support.euro.dell.com	
	E-メール： dell_direct_support@dell.com	
	XPSノートPCのみのテクニカル・サポート	1850 200 722
	その他すべてのDellコンピュータのテクニカル・サポート	1850 543 543
	U.K.テクニカル・サポート (U.K.国内電話のみ対応)	0870 908 0800
	在宅ユーザ・カスタマーケア	01 204 4014
	在宅/小事業カスタマーケア	01 204 4014
	U.K.カスタマーケア (U.K.国内電話のみ対応)	0870 906 0010
	企業カスタマーケア	1850 200 982
	企業カスタマーケア (U.K.国内電話のみ対応)	0870 907 4499
	アイルランド販売	01 204 4444
	U.K.販売 (U.K.国内電話のみ対応)	0870 907 4000
	Fax/販売Fax	01 204 0103
	電話交換台	01 204 4444
イタリア (ミラン) 国際アクセスコード： 00	ウェブサイト： support.euro.dell.com	
	在宅および小事業	
	テクニカル・サポート	02 577 826 90
	カスタマーケア	02 696 821 14
	Fax	02 696 821 13

国コード： 39 市コード： 02	電話交換台	02 696 821 12
	企業	
	テクニカル・サポート	02 577 826 90
	カスタマーケア	02 577 825 55
	Fax	02 575 035 30
	電話交換台	02 577 821
ジャマイカ	全般サポート（ジャマイカ国内電話のみ対応）	1-800-682-3639
日本（川崎） 国際アクセスコード： 001 国コード： 81 市コード： 44	ウェブサイト： support.jp.dell.com	
	テクニカル・サポート（サーバ）	フリーコール： 0120-198-498
	日本国外のテクニカル・サポート（サーバ）	81-44-556-4162
	テクニカル・サポート（寸法およびInspiron）	フリーコール： 0120-198-226
	日本国外のテクニカル・サポート（寸法およびInspiron）	81-44-520-1435
	テクニカル・サポート（Dell Precision、OptiPlex、および Latitude）	フリーコール： 0120-198-433
	日本国外のテクニカル・サポート（Dell Precision、OptiPlex、および Latitude）	81-44-556-3894
	テクニカル・サポート（PDA、プロジェクタ、プリンタ、ルータ）	フリーコール： 0120-981-690
	日本国外のテクニカル・サポート（PDA、プロジェクタ、プリンタ、ルータ）	81-44-556-3468
	Faxボックス・サービス	044-556-3490
	24時間自動注文サービス	044-556-3801
	カスタマーケア	044-556-4240
	事業販売部（最大従業員400人）	044-556-1465
	優先取引先部販売（従業員400人以上）	044-556-3433
	大企業取引先販売（従業員3500人以上）	044-556-3430
公的販売（政府省庁、教育機関および医療機関）	044-556-1469	
グローバル・セグメント日本	044-556-3469	
個人ユーザ	044-556-1760	
	電話交換台	044-556-4300
韓国（ソウル） 国際アクセスコード： 001 国コード： 82 市コード： 2	E-メール： krsupport@dell.com	
サポート	フリーコール： 080-200-3800	
サポート（Dimension、PDA、電子、およびアクセサリ）	フリーコール： 080-200-3801	
販売	フリーコール： 080-200-3600	
Fax	2194-6202	
	電話交換台	2194-6000
ラテンアメリカ	カスタマー・テクニカル・サポート（オースチン、テキサス、USA）	512 728-4093
	カスタマー・サービス（オースチン、テキサス、USA）	512 728-3619
	Fax（テクニカル・サポートおよびカスタマー・サービス）（オースチン、テキサス、USA）	512 728-3883
	販売（オースチン、テキサス、USA）	512 728-4397
	販売Fax（オースチン、テキサス、USA）	512 728-4600 または512 728-3772
ルクセンブルグ 国際アクセスコード： 00 国コード： 352	ウェブサイト： support.euro.dell.com	
サポート	342 08 08 075	
在宅/小事業販売	+32 (0)2 713 15 96	
企業販売	26 25 77 81	
カスタマーケア	+32 (0)2 481 91 19	
	Fax	26 25 77 82
マカオ	テクニカル・サポート	フリーコール： 0800 105
	カスタマー・サービス（廈門、中国）	34 160 910

国コード： 853	取引販売（廈門、中国）	29 693 115
マレーシア（ペナン） 国際アクセスコード： 00 国コード： 60 市コード： 4	ウェブサイト： support.ap.dell.com	
	テクニカル・サポート (Dell Precision、OptiPlex、および Latitude)	フリーコール： 1 800 880 193
	テクニカル・サポート (Dimension、Inspiron、電子およびアクセサリ)	フリーコール： 1 800 881 306
	テクニカル・サポート (PowerApp、PowerEdge、PowerConnect、およびPowerVault)	フリーコール： 1800 881 386
	カスタマーケア	フリーコール： 1800 881 306 (オプション6)
	取引販売	フリーコール： 1 800 888 202
	企業販売	フリーコール： 1 800 888 213
メキシコ 国際アクセスコード： 00 国コード： 52	カスタマー・テクニカル・サポート	001-877-384-8979 または001-877-269-3383
	販売	50-81-8800 または01-800-888-3355
	カスタマー・サービス	001-877-384-8979 または001-877-269-3383
	メイン	50-81-8800 または01-800-888-3355
モンテセラート	全般サポート	フリーコール： 1-866-278-6822
オランダ領アンティレス諸島	全般サポート	001-800-882-1519
オランダ（アムステルダム） 国際アクセスコード： 00 国コード： 31 市コード： 20	ウェブサイト： support.euro.dell.com	
	XPSノートPCのみのテクニカル・サポート	020 674 45 94
	その他すべてのDellコンピュータのテクニカル・サポート	020 674 45 00
	テクニカル・サポートFax	020 674 47 66
	在宅/小事業カスタマーケア	020 674 42 00
	リレーショナル・カスタマーケア	020 674 4325
	在宅/小事業販売	020 674 55 00
	リレーショナル販売	020 674 50 00
	在宅/小事業販売Fax	020 674 47 75
	リレーショナル販売Fax	020 674 47 50
	電話交換台	020 674 50 00
電話交換台Fax	020 674 47 50	
ニュージーランド 国際アクセスコード： 00 国コード： 64	ウェブサイト： support.ap.dell.com	
	E-メール： support.ap.dell.com/contactus	
	全般サポート	0800 441 567
ニカラグア	全般サポート	001-800-220-1006
ノルウェー（ライサカー） 国際アクセスコード： 00 国コード： 47	ウェブサイト： support.euro.dell.com	
	XPSノートPCのみのテクニカル・サポート	815 35 043
	その他すべてのDell製品のテクニカル・サポート	671 16882
	リレーショナル・カスタマーケア	671 17575
	在宅/小事業カスタマーケア	23162298
	電話交換台	671 16800
	Fax電話交換台	671 16865
パナマ	全般サポート	001-800-507-0962
ペルー	全般サポート	0800-50-669
	ウェブサイト： support.euro.dell.com	

ポーランド (ワルシャワ) 国際アクセスコード: 011 国コード: 48 市コード: 22	E-メール: pl_support_tech@dell.com	
	カスタマー・サービス電話	57 95 700
	カスタマーケア	57 95 999
	販売	57 95 999
	カスタマー・サービスFax	57 95 806
	受付デスクFax	57 95 998
	電話交換台	57 95 999
ポルトガル 国際アクセスコード: 00 国コード: 351	ウェブサイト: support.euro.dell.com	
	テクニカル・サポート	707200149
	カスタマーケア	800 300 413
	販売	800 300 410 または 800 300 411 または 800 300 412 または 21 422 07 10
	Fax	21 424 01 12
プエルトリコ	全般サポート	1-800-805-7545
セントキッツアンドネヴィス	全般サポート	フリーコール: 1-877-441-4731
セント・ルチア	全般サポート	1-800-882-1521
セント・ビンセントおよびグレナディーン諸島	全般サポート	フリーコール: 1-877-270-4609
シンガポール (シンガポール) 国際アクセスコード: 005 国コード: 65	ウェブサイト: support.ap.dell.com	
	テクニカル・サポート (Dimension、Inspiron、電子およびアクセサリ)	フリーコール: 1800 394 7430
	テクニカル・サポート (OptiPlex、Latitude、およびDell Precision)	フリーコール: 1800 394 7488
	テクニカル・サポート (PowerApp、PowerEdge、PowerConnect、およびPowerVault)	フリーコール: 1800 394 7478
	カスタマーケア	フリーコール: 1,800,394 7430 (オプション6)
	取引販売	フリーコール: 1 800 394 7412
	企業販売	フリーコール: 1 800 394 7419
スロバキア (ブラハ) 国際アクセスコード: 00 国コード: 421	ウェブサイト: support.euro.dell.com	
	E-メール: czech_dell@dell.com	
	テクニカル・サポート	02 5441 5727
	カスタマーケア	420 22537 2707
	Fax	02 5441 8328
	テクニカル・ファックス	02 5441 8328
電話交換台 (販売)	02 5441 7585	
南アフリカ (ヨハネスブルグ) 国際アクセスコード 09/091 国コード: 27 市コード: 11	ウェブサイト: support.euro.dell.com	
	E-メール: dell_za_support@dell.com	
	ゴールド・キュー	011 709 7713
	テクニカル・サポート	011 709 7710
	カスタマーケア	011 709 7707
	販売	011 709 7700
	Fax	011 706 0495
	電話交換台	011 709 7700
東南アジアおよび太平洋諸国	テクニカル・サポート、カスタマー・サービス、および販売 (ペナン、マレーシア)	604 633 4810
スペイン (マドリッド)	ウェブサイト: support.euro.dell.com	
	在宅および小事業	
	テクニカル・サポート	902 100 130
	カスタマーケア	902 118 540
	販売	902 118 541

国際アクセスコード： 00 国コード： 34 市コード： 91	電話交換台	902 118 541
	Fax	902 118 539
	企業	
	テクニカル・サポート	902 100 130
	カスタマーケア	902 115 236
	電話交換台	91 722 92 00
	Fax	91 722 95 83
スウェーデン（ウップランズ バスビイ） 国際アクセスコード： 00 国コード： 46 市コード： 8	ウェブサイト： support.euro.dell.com	
	XPSノートPCのみのテクニカル・サポート	0771 340 340
	その他すべてのDell製品のテクニカル・サポート	08 590 05 199
	リレーショナル・カスタマーケア	08 590 05 642
	在宅/小事業カスタマーケア	08 587 70 527
	従業員購入プログラム（EPP）サポート	20 140 14 44
	テクニカル・サポートFax	08 590 05 594
	販売	08 590 05 185
スイス（ジュネーブ） 国際アクセスコード： 00 国コード： 41 市コード： 22	ウェブサイト： support.euro.dell.com	
	E-メール： Tech_support_central_Europe@dell.com	
	XPSノートPCのみのテクニカル・サポート	0848 33 88 57
	その他すべてのDell製品のテクニカル・サポート（在宅/小事業）	0844 811 411
	テクニカル・サポート（企業）	0844 822 844
	カスタマーケア（在宅販売/小事業）	0848 802 202
	企業カスタマーケア（企業）	0848 821 721
	Fax	022 799 01 90
電話交換台	022 799 01 01	
台湾 国際アクセスコード： 002 国コード： 886	ウェブサイト： support.ap.dell.com	
	E-メール： ap_support@dell.com	
	テクニカル・サポート（OptiPlex、Latitude、Inspiron、Dimension、電子およびアクセサリ）	フリーコール： 00801 86 1011
	テクニカル・サポート（PowerApp、PowerEdge、PowerConnect、およびPowerVault）	フリーコール： 00801 60 1256
	カスタマーケア	フリーコール： 00801 60 1250 （オプション5）
	取引販売	フリーコール： 00801 65 1228
企業販売	フリーコール： 00801 651 227	
タイ 国際アクセスコード： 001 国コード： 66	ウェブサイト： support.ap.dell.com	
	テクニカル・サポート（OptiPlex、Latitude、およびDell Precision）	フリーコール： 1800 0060 07
	テクニカル・サポート（PowerApp、PowerEdge、PowerConnect、およびPowerVault）	フリーコール： 1800 0600 09
	カスタマーケア	フリーコール： 1800 006 007 （オプション7）
	企業販売	フリーコール： 1800 006 009
取引販売	フリーコール： 1800 006 006	
トリニダード/トバゴ	全般サポート	1-800-805-8035
トルコおよびカイコス諸島	全般サポート	フリーコール： 1-866-540-3355
	ウェブサイト： support.euro.dell.com	
	カスタマーケア・ウェブサイト： support.euro.dell.com/uk/en/ECare/Form/Home.asp	
	E-メール： dell_direct_support@dell.com	
	テクニカル・サポート（企業/優先取引先/PAD [1,000+従業員]）	0870 908 0500
	XPSノートPCのみのテクニカル・サポート	0870 366 4180

U.K. (ブラックネル) 国際アクセスコード： 00 国コード： 44 市コード： 1344	その他すべての製品のテクニカル・サポート(直接および一般)	0870 908 0800	
	グローバル取引先カスタマーケア	01344 373 186	
	在宅および小事業カスタマーケア	0870 906 0010	
	企業カスタマーケア	01344 373 185	
	優先取引先 (従業員500~5,000人) カスタマーケア	0870 906 0010	
	中央政府カスタマーケア	01344 373 193	
	地方政府および教育カスタマーケア	01344 373 199	
	健康カスタマーケア	01344 373 194	
	在宅および小事業販売	0870 907 4000	
	企業/公的部門販売	01344 860 456	
	在宅および小事業Fax	0870 907 4006	
	ウルグアイ	全般サポート	フリーコール： 000-413-598-2521
	U.S.A (オースチン、テキサス) 国際アクセスコード： 011 国コード： 1	自動注文状況サービス	フリーコール： 1-800-433-9014
オートテック (ポータブルおよびデスクトップ・コンピュータ)		フリーコール： 1-800-247-9362	
リレーションシップ・カスタマーのハードウェアと保証サポート (Dell TV、プリンタ、およびプロジェクタ)		フリーコール： 1-877-459-7298	
アメリカの消費者のXPSサポート		フリーコール： 1-800-232-8544	
その他すべてのDell製品の消費者(在宅および在宅オフィス)サポート		フリーコール： 1-800-624-9896	
カスタマー・サービス		フリーコール： 1-800-624-9897	
従業員購入プログラム (EPP)カスタマー		フリーコール： 1-800-695-8133	
財務サービス・ウェブサイト： www.dellfinancialservices.com			
財務サービス (リース/ローン)		フリーコール： 1-877-577-3355	
財務サービス (Dell優先取引先 [DPA])		フリーコール： 1-800-283-2210	
ビジネス			
カスタマー・サービスおよびサポート		フリーコール： 1-800-456-3355	
従業員購入プログラム (EPP)カスタマー		フリーコール： 1-800-695-8133	
プリンタ、プロジェクタ、PDA、およびMP3プレイヤーのサポート		フリーコール： 1-877-459-7298	
公的(政府、教育およびヘルスケア)			
カスタマー・サービスおよびサポート		フリーコール： 1-800-456-3355	
従業員購入プログラム (EPP)カスタマー		フリーコール： 1-800-695-8133	
Dell 販売		フリーコール： 1-800-289-3355 またはフリーコール： 1-800-879-3355	
Dellアウトレット店舗 (Dell改定コンピュータ)		フリーコール： 1-888-798-7561	
ソフトウェアおよび周辺機器販売		フリーコール： 1-800-671-3355	
予備部品販売		フリーコール： 1-800-357-3355	
拡大サービスおよび保証販売		フリーコール： 1-800-247-4618	
Fax		フリーコール： 1-800-727-8320	
聾啞者、難聴者または失語症者用DE II サービス	フリーコール： 1-877-DELLTTY (1-877-335-5889)		
U.S. バージニア諸島	全般サポート	1-877-673-3355	
ベネズエラ	全般サポート	8001-3605	

モニター設定ガイド

PDFファイルを表示する（.pdf拡張付きファイル）には、ドキュメント・タイトルをクリックします。PDFファイル（.pdf）拡張付きファイルをハードドライブに保存するには、ドキュメント・タイトルを右クリックして、Microsoft Internet Explorer で名前を付けて保存 をクリックするか、またはNetscape Navigatorで名前を付けてリンクを保存 し、次にファイルを保存する先のハードドライブの場所を指定します。

[設定ガイド\(.pdf\)](#)

 **メモ:** PDFファイルには、Adobe® Acrobat® Reader®がが必要です。www.adobe.comのAdobeウェブサイトからダウンロードできます。PDFファイルを表示するには、Acrobat Readerを起動します。次に、ファイル® 開く をクリックして、PDFファイルを選択します。

[目次へ戻る](#)